

自行直臂折臂式升降平台

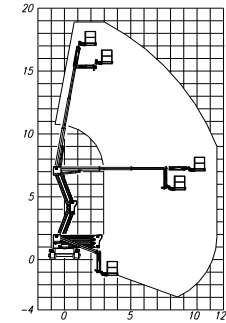
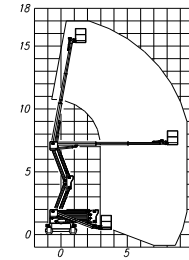
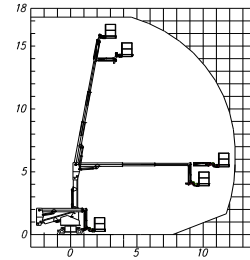
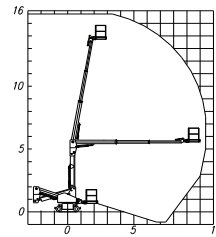
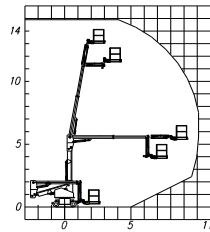
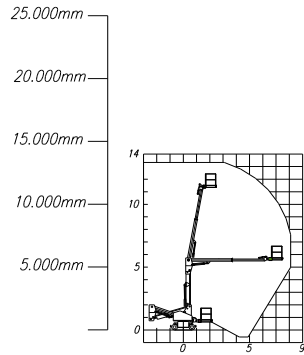

载重量:	250 kg
机身自重:	5.500 kg
工作高度:	13.300 mm
平台最大高度:	11.300 mm
平向伸展范围:	8.100 mm
平台规格:	长 800 mm
	宽 1.500 mm
平台最小高度:	700 mm
直臂旋转角度:	无限旋转
整机规格:	长 4.700 mm
	宽 1.500 mm
	高 2.000 mm
底座离地距离:	200 mm
四轮驱动转角:	Lock 60°
轮距:	1.490 mm
驱动形式:	电子液压
行驶速度:	0 - 6 km/h
爬坡能力:	15%

KIB 15/133 GT

KIB 15/149 GT

KIB 15/157 GT

KIB 15/173 GT

KIB 18/170 GT

KIB 18/189 GT

载重量:	200 kg
机身自重:	7.400 kg
工作高度:	14.900 mm
平台最大高度:	12.900 mm
平向伸展范围:	10.100 mm
平台规格:	长 800 mm
	宽 1.500 mm
平台最小高度:	300 mm
直臂旋转角度:	无限旋转
整机规格:	长 5.250 mm
	宽 1.500 mm
	高 2.100 mm
底座离地距离:	100 mm
四轮驱动转角:	Lock 60°
轮距:	1.490 mm
驱动形式:	电子液压
行驶速度:	0 - 6 km/h
爬坡能力:	15%

载重量:	200 kg
机身自重:	7.700 kg
工作高度:	15.700 mm
平台最大高度:	13.700 mm
平向伸展范围:	10.400 mm
平台规格:	长 800 mm
	宽 1.500 mm
平台最小高度:	700 mm
直臂旋转角度:	无限旋转
整机规格:	长 4.800 mm
	宽 1.500 mm
	高 2.000 mm
底座离地距离:	100 mm
四轮驱动转角:	Lock 60°
轮距:	1.490 mm
驱动形式:	电子液压
行驶速度:	0 - 6 km/h
爬坡能力:	15%

载重量:	200 kg
机身自重:	9.900 kg
工作高度:	17.300 mm
平台最大高度:	15.300 mm
平向伸展范围:	12.400 mm
平台规格:	长 800 mm
	宽 1.500 mm
平台最小高度:	300 mm
直臂旋转角度:	无限旋转
整机规格:	长 5.350 mm
	宽 1.500 mm
	高 2.100 mm
底座离地距离:	100 mm
四轮驱动转角:	Lock 60°
轮距:	1.490 mm
驱动形式:	电子液压
行驶速度:	0 - 6 km/h
爬坡能力:	15%

载重量:	250 kg
机身自重:	6.400 kg
工作高度:	17.300 mm
平台最大高度:	15.300 mm
平向伸展范围:	9.500 mm
平台规格:	长 800 mm
	宽 1.500 mm
平台最小高度:	700 mm
直臂旋转角度:	无限旋转
整机规格:	长 5.000 mm
	宽 1.800 mm
	高 2.000 mm
底座离地距离:	250 mm
四轮驱动转角:	Lock 60°
轮距:	1.800 mm
驱动形式:	电子液压
行驶速度:	0 - 6 km/h
爬坡能力:	15%

载重量:	250 kg
机身自重:	8.500 kg
工作高度:	18.900 mm
平台最大高度:	16.900 mm
平向伸展范围:	11.500 mm
平台规格:	长 800 mm
	宽 1.500 mm
平台最小高度:	-3.000 mm
直臂旋转角度:	无限旋转
整机规格:	长 5.550 mm
	宽 1.800 mm
	高 2.100 mm
底座离地距离:	100 mm
四轮驱动转角:	Lock 60°
轮距:	1.800 mm
驱动形式:	电子液压
行驶速度:	0 - 6 km/h
爬坡能力:	15%

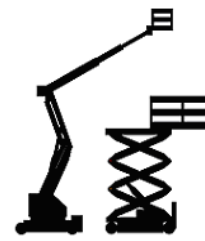

KREITZLER
INDUSTRIEBÜHNEN GMBH

自行直臂折臂式升降平台

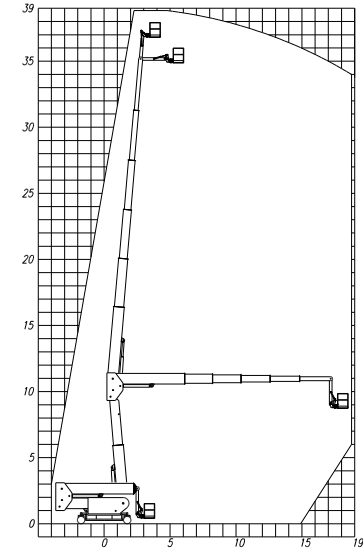
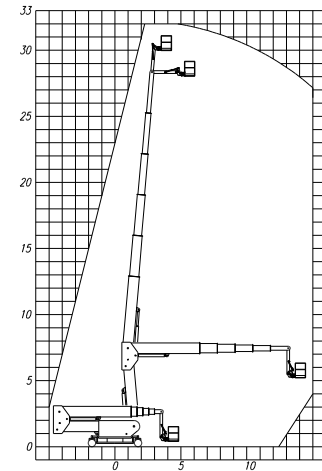
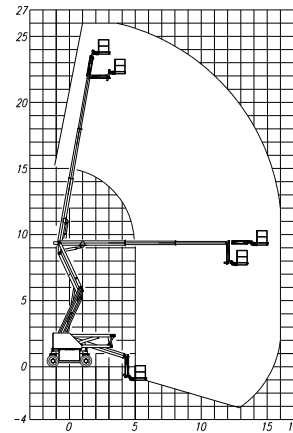
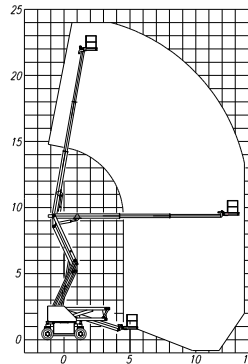
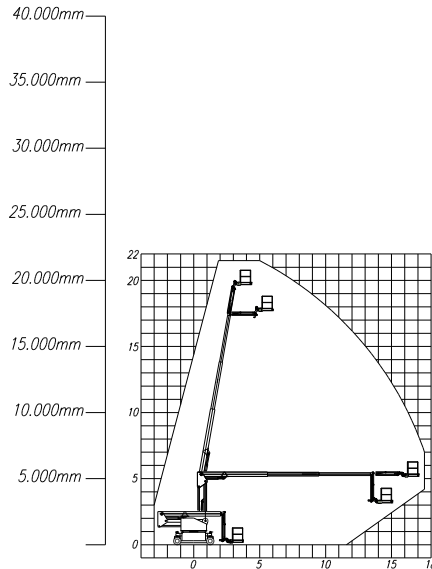

载重量:	200 kg
机身自重:	20.000 kg
工作高度:	21.500 mm
平台最大高度:	19.500 mm
平向伸展范围:	17.500 mm
平台规格:	长 800 mm
	宽 1.500 mm
平台最小高度:	300 mm
直臂旋转角度:	无限制旋转
整机规格:	长 6.500 mm
	宽 2.000 mm
	高 2.500 mm
底座离地距离:	150 mm
四轮驱动转角:	Lock 60°
轮距:	2.500 mm
驱动形式:	电子液压
行驶速度:	0 - 6 km/h
爬坡能力:	15%

KIB 25/240 GT
250 kg
12.000 kg
24.000 mm
22.000 mm
14.000 mm
800 mm
1.500 mm
700 mm
无限制旋转
7.000 mm
2.500 mm
2.200 mm
250 mm
Lock 60°
2.500 mm
电子液压
0 - 6 km/h
30%

KIB 25/260 GT
250 kg
14.000 kg
26.000 mm
24.000 mm
16.000 mm
800 mm
1.500 mm
-3.000 mm
无限制旋转
7.550 mm
2.500 mm
2.200 mm
250 mm
Lock 60°
2.500 mm
电子液压
0 - 6 km/h
30%

KIB 25/320 GT
230 kg
22.500 kg
32.000 mm
30.000 mm
15.000 mm
800 mm
1.500 mm
700 mm
无限制旋转
8.000 mm
2.600 mm
3.300 mm
250 mm
Lock 60°
3.000 mm
柴油驱动
0 - 5 km/h
20%

KIB 25/390 GT
200 kg
30.000 kg
39.000 mm
37.000 mm
18.700 mm
800 mm
1.500 mm
700 mm
无限制旋转
8.000 mm
2.600 mm
3.400 mm
250 mm
Lock 60°
3.500 mm
柴油驱动
0 - 5 km/h
20%

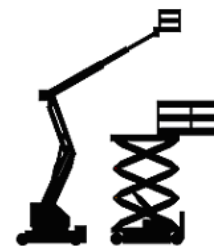

KREITZLER
INDUSTRIEBÜHNEN GMBH

自行直臂折臂式野外用升降平台

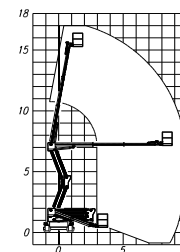
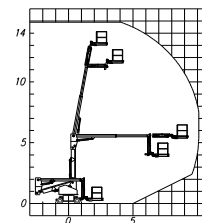
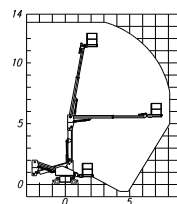
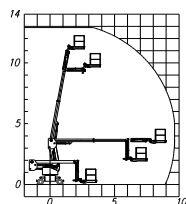
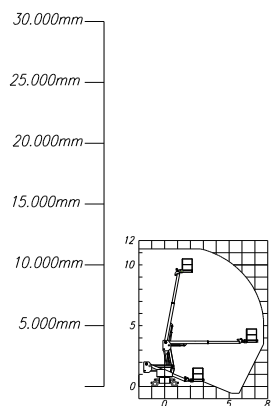

	KIB 15/113 GT 4WD	KIB 15/129 GT 4WD	KIB 18/133 GT 4WD	KIB 18/149 GT 4WD	KIB 22/170 GT 4WD
载重量:	230 kg	200 kg	250 kg	200 kg	350 kg
工作高度:	11.300 mm	12.900 mm	13.300 mm	14.900 mm	17.300 mm
平台最大高度:	9.300 mm	10.900 mm	11.300 mm	12.900 mm	15.300 mm
平向伸展范围:	7.650 mm	9.650 mm	8.100 mm	10.100 mm	9.500 mm
平台规格:	长 800 mm	长 800 mm	长 800 mm	长 800 mm	长 800 mm
	宽 1.170 mm	宽 1.170 mm	宽 1.500 mm	宽 1.500 mm	宽 1.500 mm
平台最小高度:	700 mm	300 mm	700 mm	300 mm	700 mm
直臂旋转角度:	无限制旋转	无限制旋转	无限制旋转	无限制旋转	无限制旋转
整机规格:	长 4.500 mm	长 5.050 mm	长 4.700 mm	长 5.250 mm	长 5.000 mm
	宽 1.500 mm	宽 1.500 mm	宽 1.800 mm	宽 1.800 mm	宽 2.200 mm
	高 2.300 mm	高 2.300 mm	高 2.300 mm	高 2.300 mm	高 2.300 mm
底座离地距离:	250 mm	250 mm	250 mm	250 mm	250 mm
四轮驱动转角:	Lock 60°	Lock 60°	Lock 60°	Lock 60°	Lock 60°
轮距:	1.490 mm	1.490 mm	1.490 mm	1.490 mm	1.800 mm
驱动形式:	柴油驱动	柴油驱动	柴油驱动	柴油驱动	柴油驱动
行驶速度:	0 - 6 km/h	0 - 6 km/h	0 - 6 km/h	0 - 6 km/h	0 - 6 km/h
爬坡能力:	45%	45%	45%	45%	45%
	四轮驱动	四轮驱动	四轮驱动	四轮驱动	四轮驱动

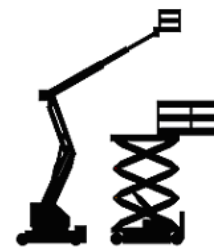

KREITZLER
INDUSTRIEBÜHNEN GMBH

自行直臂折臂式野外用升降平台

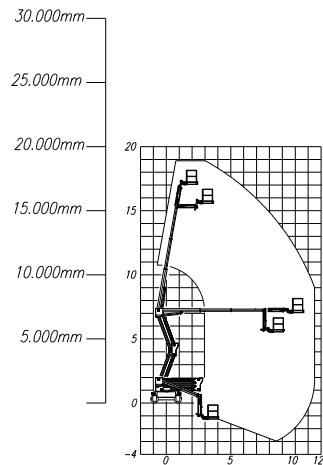

KIB 22/189 GT 4WD

载重量:	250 kg
工作高度:	18.900 mm
平台最大高度:	16.900 mm
平向伸展范围:	11.500 mm
平台规格:	长 800 mm
	宽 1.500 mm
平台最小高度:	-3.000 mm
直臂旋转角度:	无限制旋转
整机规格:	长 5.550 mm
	宽 2.200 mm
	高 2.300 mm
底座离地距离:	250 mm
四轮全动转角:	Lock 60°
轮距:	1.800 mm
驱动形式:	柴油
行驶速度:	0 - 6 km/h
爬坡能力:	45%

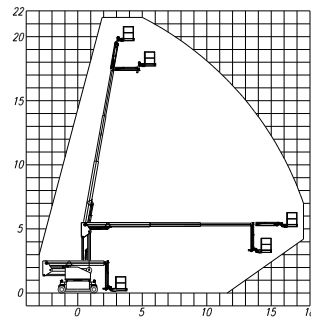

KIB 25/215 GT 4WD

载重量:	250 kg
工作高度:	21.500 mm
平台最大高度:	19.500 mm
平向伸展范围:	17.500 mm
平台规格:	长 800 mm
	宽 1.500 mm
平台最小高度:	700 mm
直臂旋转角度:	无限制旋转
整机规格:	长 7.150 mm
	宽 2.500 mm
	高 2.600 mm
底座离地距离:	300 mm
四轮全动转角:	Lock 60°
轮距:	2.500 mm
驱动形式:	柴油
行驶速度:	0 - 6 km/h
爬坡能力:	45%

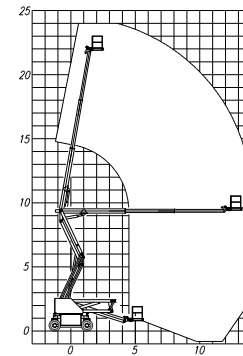

KIB 25/240 GT 4WD

载重量:	350 kg
工作高度:	24.000 mm
平台最大高度:	22.000 mm
平向伸展范围:	14.000 mm
平台规格:	长 800 mm
	宽 1.500 mm
平台最小高度:	700 mm
直臂旋转角度:	无限制旋转
整机规格:	长 7.150 mm
	宽 2.500 mm
	高 2.600 mm
底座离地距离:	300 mm
四轮全动转角:	Lock 60°
轮距:	2.500 mm
驱动形式:	柴油
行驶速度:	0 - 6 km/h
爬坡能力:	45%

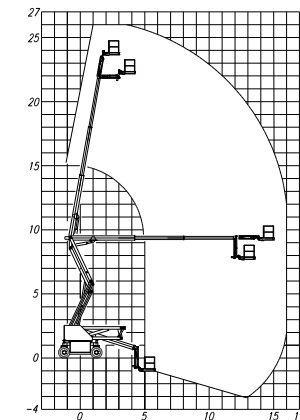

KIB 25/260 GT 4WD

载重量:	250 kg
工作高度:	26.000 mm
平台最大高度:	24.000 mm
平向伸展范围:	16.000 mm
平台规格:	长 800 mm
	宽 1.500 mm
平台最小高度:	-3.000 mm
直臂旋转角度:	无限制旋转
整机规格:	长 7.700 mm
	宽 2.500 mm
	高 2.600 mm
底座离地距离:	300 mm
四轮全动转角:	Lock 60°
轮距:	2.500 mm
驱动形式:	柴油
行驶速度:	0 - 6 km/h
爬坡能力:	45%

自行直臂式升降平台

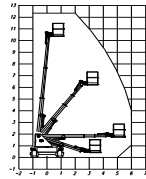
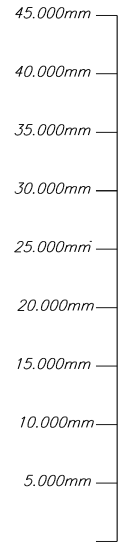

KIB 16/125 T

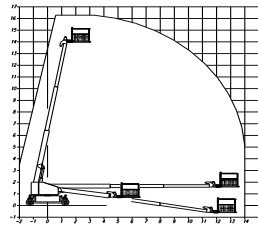

KIB 24/162 T

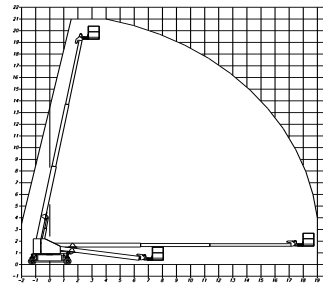

KIB 25/215 T

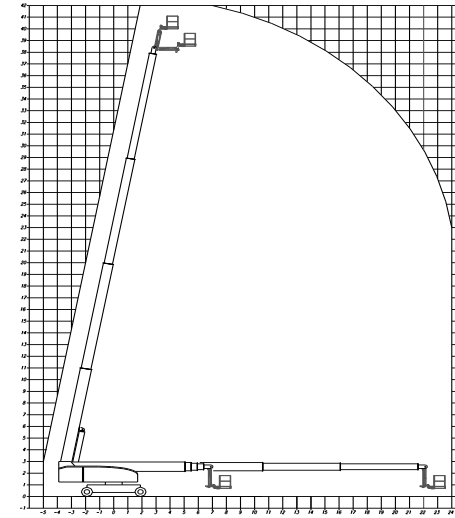

KIB 26/420 T

载重量:	250 kg	550 kg	250 kg	250 kg
工作高度:	12.500 mm	16.200 mm	24.000 mm	42.000 mm
平台最大高度:	10.500 mm	14.200 mm	22.000 mm	40.000 mm
平向伸展范围:	6.000 mm	14.000 mm	21.500 mm	24.000 mm
平台规格:	长 700 mm	1.000 mm	1.000 mm	1.000 mm
	宽 1.200 mm	1.800 mm	1.800 mm	1.800 mm
平台最小高度:	450 mm	800 mm	500 mm	500 mm
直臂旋转角度:	无限旋转	无限旋转	无限旋转	无限旋转
整机规格:	长 4.800 mm	7.400 mm	9.500 mm	11.500 mm
	宽 1.600 mm	2.400 mm	2.500 mm	2.500 - 4.000 mm
	高 2.200 mm	2.000 mm	2.000 mm	3.000 mm
底座离地距离:	250 mm	230 mm	230 mm	230 mm
四轮全动转角:	60°	60°	60°	60°
轮距:	1.800 mm	2.500 mm	2.500 mm	4.000 mm
驱动形式:	电子液压	柴油	柴油	柴油
行驶速度:	0 - 5,5 km/h	0 - 5,5 km/h	0 - 5,5 km/h	0 - 5,5 km/h
爬坡能力:	20%	30%	30%	30%
机身自重:	3.000 kg	14.000 kg	15.500 kg	25.000 kg